

# BOLARDO PIRAMIDAL (PINGÜINO)



Anclaje: Ahogado en concreto 13 cm a partir de la base inferior.











Cumple con las especificaciones oficiales de diseño, tamaño y funcionalidad.



## Funcionalidad del Producto

Cuenta con un diseño geoméricamente más robusto que brinda una mayor durabilidad y resistencia al impacto, además cuenta con tres cintas reflejantes **3M** (una en cada cara) permitiendo una mayor visibilidad en cualquier condición de ambiente.

## Ventajas Competitivas

-  Cumple con el protocolo de pruebas mecánicas y de desempeño avalada por el CIITEC I.P.N. (Instituto Politécnico Nacional)
-  Polietileno reciclado y reciclable
-  Color integrado
-  Alta resistencia al impacto
-  Larga duración
-  Resistente a la intemperie
-  Protección UV
-  Reforzado con alma de acero tubular en el cuerpo de 2 1/2" cédula 40.

Color 

Las dimensiones pueden variar  $\pm$  de 3 a 5 [mm] por ser material reciclado

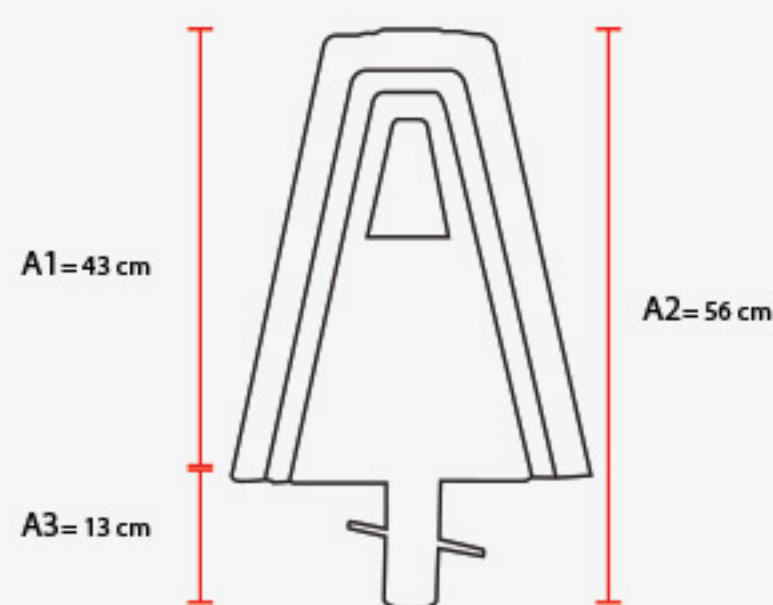

Anclaje en Pavimento

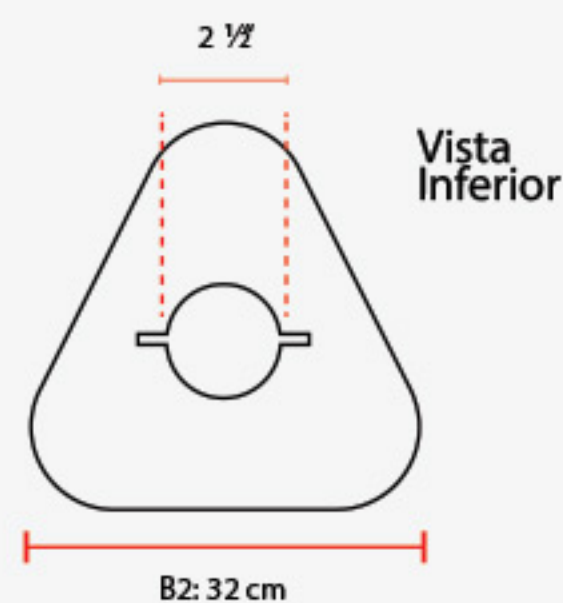

Vista Inferior

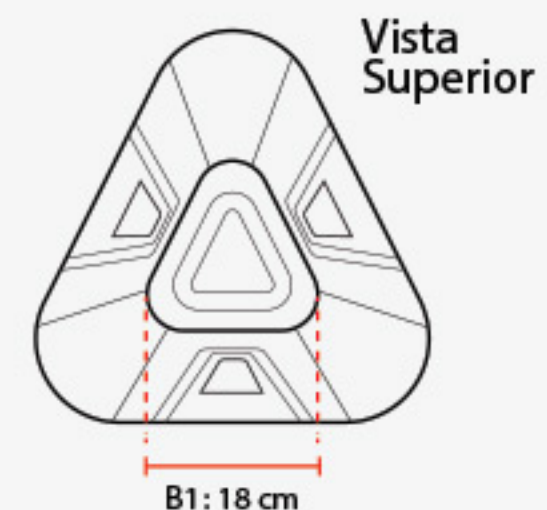

Vista Superior

