







BOLARDO METÁLICO CON LUZ LED



Funcionalidad del Producto

El bolaro metálico con luz led es un poste fabricado en tubo de acero, el cual es ahogado en las banquetas previamente colado y permite delimitar áreas para restringir el paso de automóviles y privilegiando la seguridad de los peatones.

Ventajas Competitivas

-  Tubo redondo de 11 cm de diámetro, cédula 40
-  Opciones de fijación: Ahogado al pavimento mediante ancla de sujeción de 15 cm. o con castillo interno a todo lo alto del elemento y en su caso también mediante pernos expansores.
-  Acabado con pintura electroestática.
-  Diseño estético y ergonómico al contemplar una tapa plana.
-  Todos los cortes geométricos y de logotipos son en alta precisión laser.
-  Sistema autosustentable de iluminación con foto celda solar y batería de 8 horas de duración.
-  Sensor integrado con pantalla y luz LED

Color: ●



Cumple con las especificaciones oficiales de diseño, tamaño y funcionalidad.



Foto celda
 Ancho: 6 cm
 Largo: 6 cm



75 cm
 110 cm
 140 cm

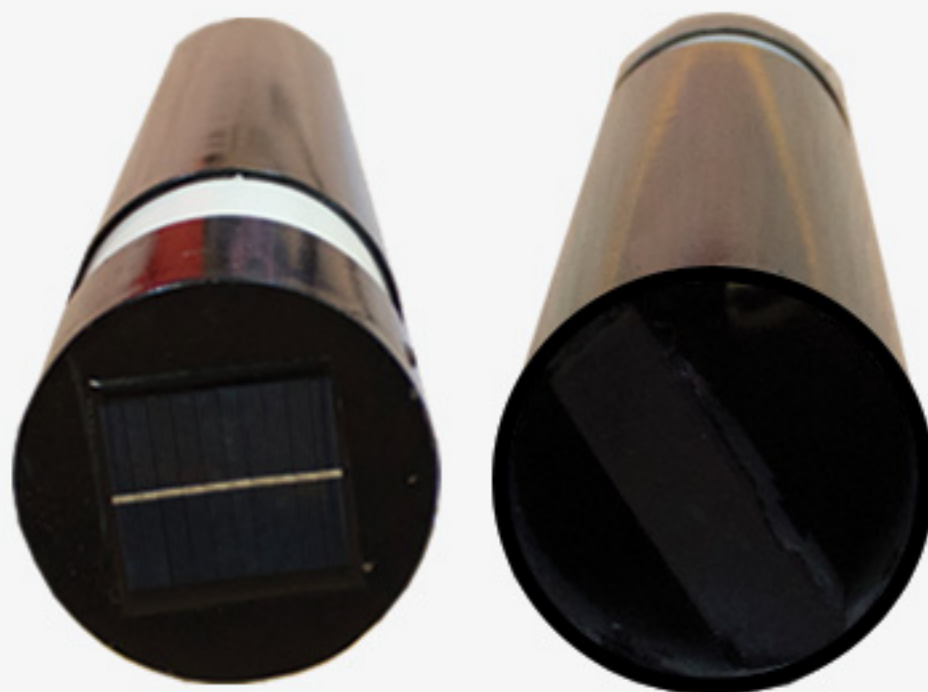
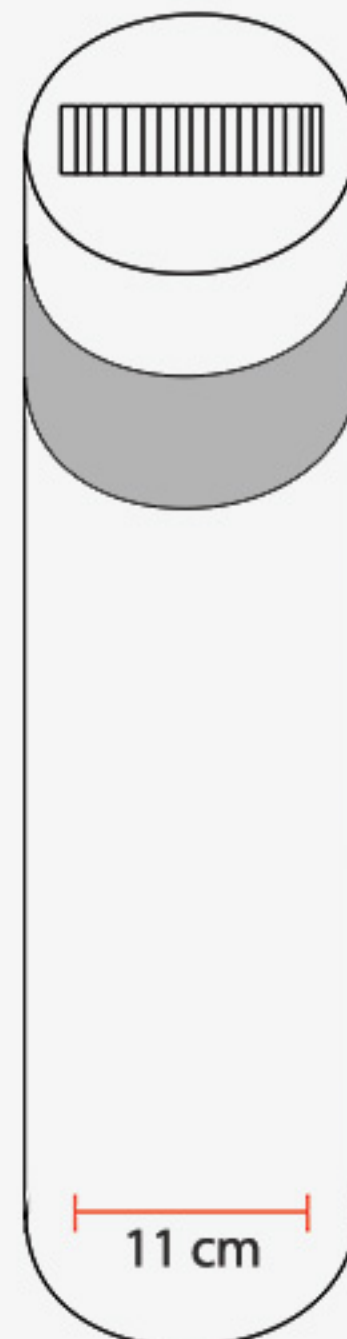
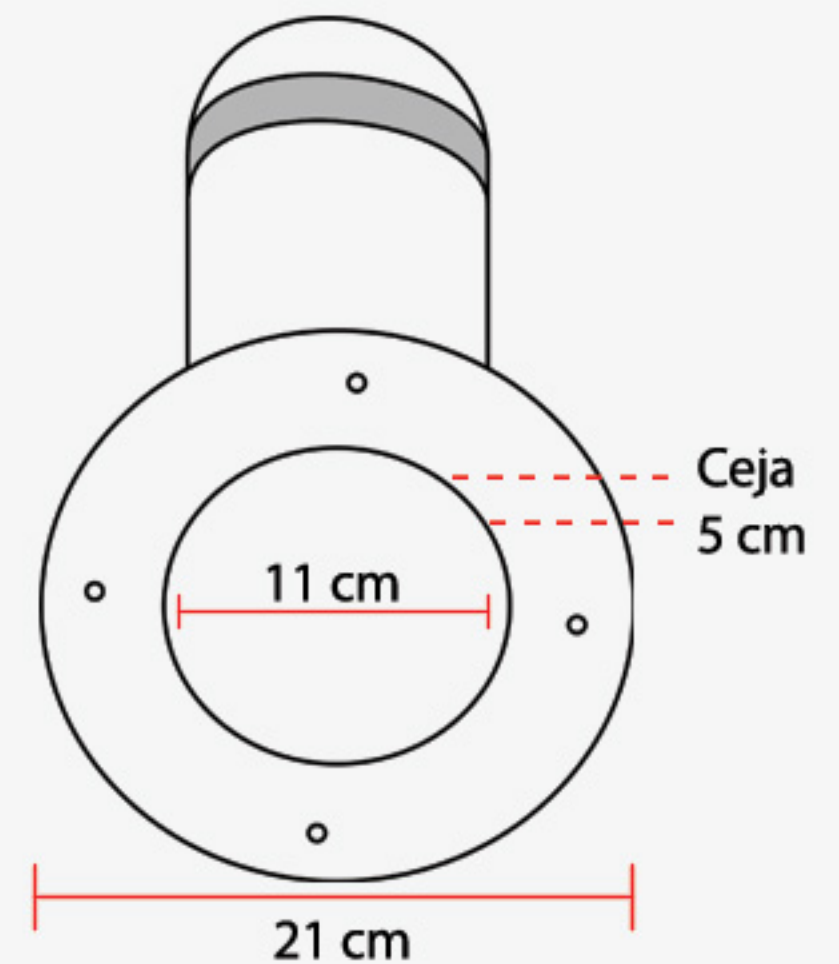

Ceja
 5 cm

